

Stavební pouzdro AKTIVE II STANDARD

Stavební pouzdro AKTIVE II STANDARD



Tento model představuje svařované stavební pouzdro pro zasouvací jednokřídlé dveře, které je úplně bez obložkové zárubně – bezobložkové stavební pouzdro (průchod kolem dveří je absolutně hladký). Bezobložkové stavební pouzdro pro jednokřídlé zasouvací dveře, které dokonale respektuje čisté moderní linie zdí bez obložek.

- Určeno na dokončenou tloušťku přičky 125 a 150 mm
- Možnost atypických rozměrů do výšky až 2700 mm
- Použití pro SDK i zed'
- U zděné přičky je nutné stavební otvor opatřit překladem – stavební pouzdro není schopné nést zatížení
- Určeno pro dveře dřevěné, celoskleněné, MASTER, STING, IDEA
- Pro zavěšení dveřního křídla je nutné objednat montážního balíčku pro dřevěné nebo skleněné dveře za příplatek
- Maximální hmotnost jednoho dveřního křídla je 90 kg
- Velmi tichý pojezdový mechanismus ve speciální hliníkové liště
- Odnímatelná horní kolejnice
- Nastavitelný přední i zadní doraz
- Možnost dokoupení tichého dorazu nebo oboustranného tichého dorazu pro postupné zavření dveří
- Na kapsu pouzdra lze umístit vypínač
- Celé pouzdro je z kvalitního pozinkovaného plechu a hliníkových profilů
- Pouzdra designově navazují na ucelenou řadu skrytých zárubní AKTIVE II pro otočné dveře
- Záruka 10 let
- Za příplatek lakujeme dle vzorníků RAL, NCS a CREATIVE METALLIC

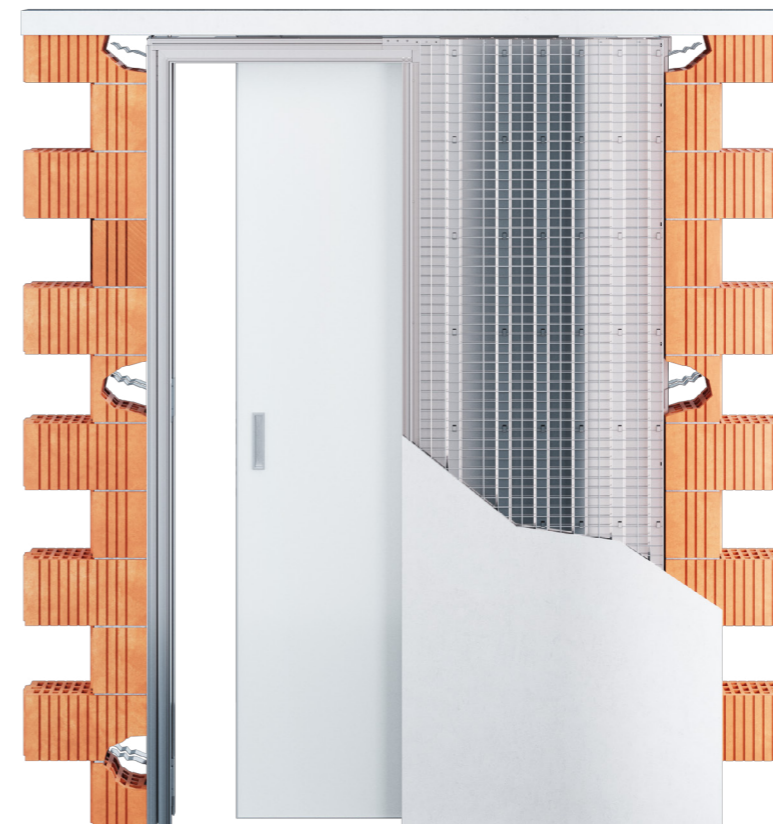

Rozměry pro stavební pouzdro AKTIVE II STANDARD

Všechny rozměry jsou uvedeny v mm.

Maximální tloušťka dveřního křídla (F) pro K 100: 40.

Šířka průchodu po instalaci stav. pouzdra (B) = D.

AKTIVE II STANDARD 1970 mm

Výška čistého průchodu po osazení obložek (J): 1970.

Celková výška stavebního pouzdra (H): 2023.

Standardní výška dřevěného dveřního křídla (L): 1962.

Standardní výška skleněného dveřního křídla (L): 1950.

Čistý průchod min. (D × J)	Celkové rozměry stavebního pouzdra (E × H)	Šířka plechové kapsy (A)	Standardní rozměr dřevěného dveřního křídla (C × L)	Standardní rozměr skleněného dveřního křídla (C × L)	Rozměry hrubého stavebního otvoru do SDK	Doporučené rozměry hrubého stavebního otvoru do zděných systémů
600 × 1970	1321 × 2023	668	650 × 1962	650 × 1950	1321 × 2023	1361 × 2043
700 × 1970	1521 × 2023	768	750 × 1962	750 × 1950	1521 × 2023	1561 × 2043
800 × 1970	1721 × 2023	868	850 × 1962	850 × 1950	1721 × 2023	1761 × 2043
900 × 1970	1921 × 2023	968	950 × 1962	950 × 1950	1921 × 2023	1961 × 2043
1000 × 1970	2121 × 2023	1068	1050 × 1962	1050 × 1950	2121 × 2023	2161 × 2043
1100 × 1970	2321 × 2023	1168	1150 × 1962	1150 × 1950	2321 × 2023	2361 × 2043
1200 × 1970	2521 × 2023	1268	1250 × 1962	1250 × 1950	2521 × 2023	2561 × 2043

AKTIVE II STANDARD 2100 mm

Výška čistého průchodu po osazení obložek (J): 2100.

Celková výška stavebního pouzdra (H): 2153.

Standardní výška dřevěného dveřního křídla (L): 2092.

Standardní výška skleněného dveřního křídla (L): 2080.

Čistý průchod min. (D × J)	Celkové rozměry stavebního pouzdra (E × H)	Šířka plechové kapsy (A)	Standardní rozměr dřevěného dveřního křídla (C × L)	Standardní rozměr skleněného dveřního křídla (C × L)	Rozměry hrubého stavebního otvoru do SDK	Doporučené rozměry hrubého stavebního otvoru do zděných systémů
600 × 2100	1321 × 2153	668	650 × 2092	650 × 2080	1321 × 2153	1361 × 2173
700 × 2100	1521 × 2153	768	750 × 2092	750 × 2080	1521 × 2153	1561 × 2173
800 × 2100	1721 × 2153	868	850 × 2092	850 × 2080	1721 × 2153	1761 × 2173
900 × 2100	1921 × 2153	968	950 × 2092	950 × 2080	1921 × 2153	1961 × 2173
1000 × 2100	2121 × 2153	1068	1050 × 2092	1050 × 2080	2121 × 2153	2161 × 2173
1100 × 2100	2321 × 2153	1168	1150 × 2092	1150 × 2080	2321 × 2153	2361 × 2173
1200 × 2100	2521 × 2153	1268	1250 × 2092	1250 × 2080	2521 × 2153	2561 × 2173

A – šířka plechové kapsy

B – šířka průchodu po instalaci stavebního pouzdra

C – standardní šířka dveřního křídla

D – šířka čistého průchodu po osazení obložek

E – celková šířka stavebního pouzdra

F – maximální tloušťka dveřního křídla

G – vnitřní rozměr pouzdra

H – celková výška stavebního pouzdra

I – výška podlaha – kolejnice (kontrola osazení na dokončenou podlahu)

J – výška čistého průchodu po osazení obložek

K – venkovní rozměr stavebního pouzdra

L – standardní výška dveřního křídla

P – minimální tloušťka dokončené příčky

ÚDAJE POTŘEBNÉ PRO OBJEDNÁNÍ STAVEBNÍHO POUZDRA AKTIVE II STANDARD

- Čisté průchozí rozměry: D × J
- Typ příčky: SDK × zed'
- Výrobce dveří: JAP, SAPELI, jiný výrobce
- Tloušťka zdi: 125 nebo 150 mm

- Vnější tloušťka (K) stavebního pouzdra AKTIVE II 100 mm = dokončená příčka (P) 125 mm.
- Otvor je nutno opatřit překladem – stavební pouzdro není schopné nést zatížení.
- Standardní čistá průchozí výška je 1970 mm, 1985 mm a 2115 mm.
- Atypické rozměry od 1975 mm až 2700 mm.
- Pro zavěšení dveřního křídla doporučujeme použití úchytů obsažených v montážním balíčku pro dřevěné nebo skleněné dveře za příplatek.

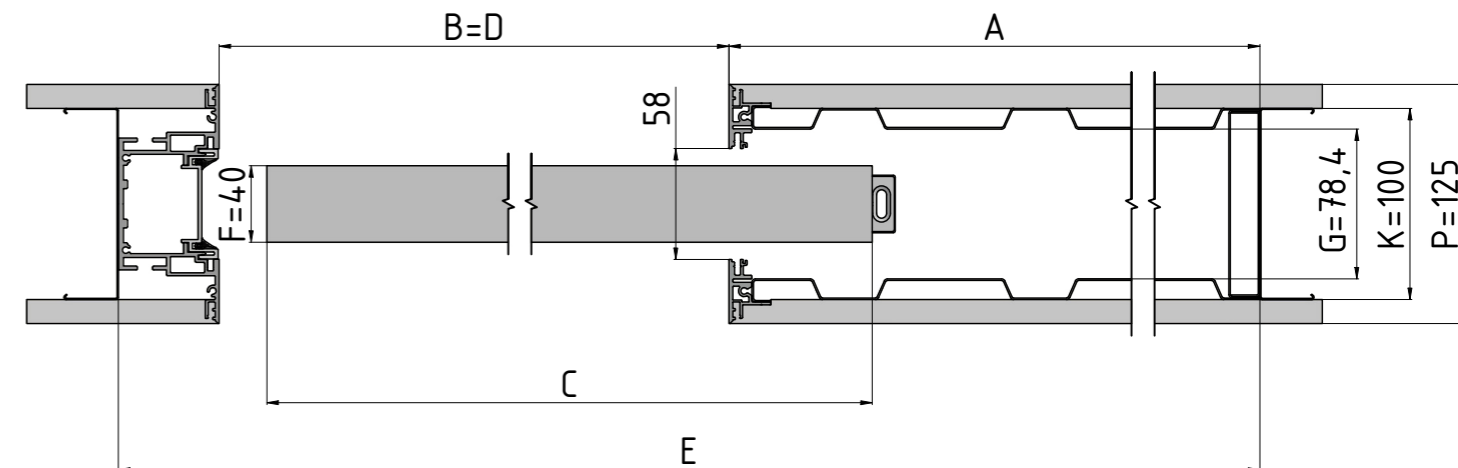

Horizontální řez pouzdrem AKTIVE II STANDARD s dřevěným dveřním křídlem tloušťky 40 mm.

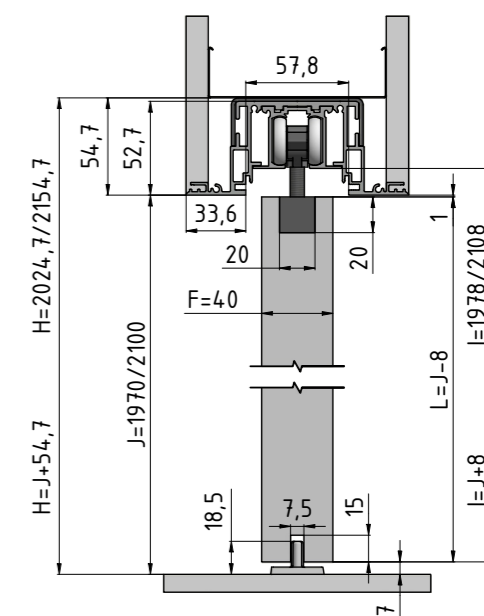

Vertikální řez pouzdrem AKTIVE II STANDARD s dřevěným dveřním křídlem tloušťky 40 mm.

Příslušenství ke stavebním pouzdrům AKTIVE II STANDARD

Veškeré příslušenství je dodáváno včetně spojovacího materiálu a těsnění.

PŘÍSLUŠENSTVÍ ZA PŘÍPLATEK

Montážní balíček pro dřevěné dveře

1× vodičí trn

1× záslepka

2× rakvička hliník

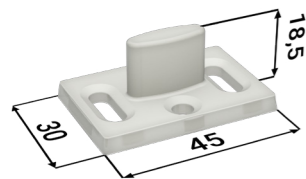

2× doraz

2× vozíček

2× rakvička plast

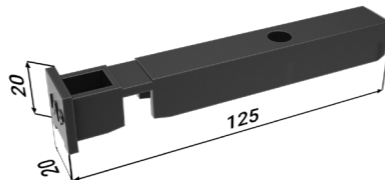
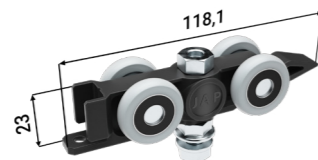
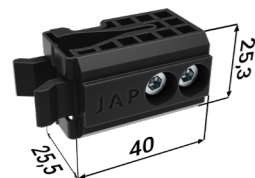

PŘÍSLUŠENSTVÍ ZA PŘÍPLATEK

Montážní balíček pro skleněné dveře

2× vymežovací profil

1× záslepka

2× Vetro 22

1× vodičí trn s kartáčky

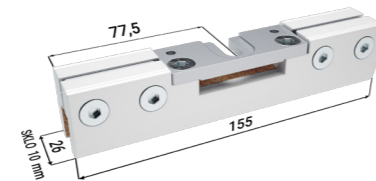
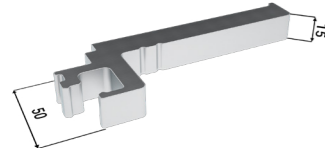

2× doraz

2× vozíček

2× krycí profil Vetro 22

2× krytka Vetro 22

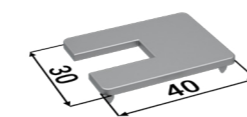
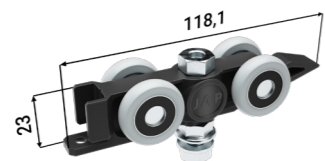
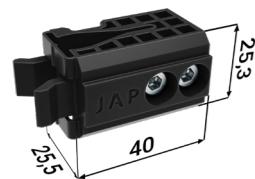

ÚDAJE POTŘEBNÉ PRO OBJEDNÁNÍ MONTÁŽNÍHO BALÍČKU PRO STAVEBNÍ POUZDRO AKTIVE II STANDARD

- Čisté průchozí rozměry stavebního pouzdra

PŘÍSLUŠENSTVÍ ZA PŘÍPLATEK

Tichý doraz pro dřevěné dveře+ aktivátor

tichý doraz

aktivátor

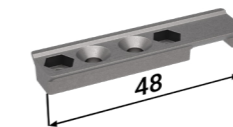

Tichý doraz pro skleněné dveře + aktivátor

tichý doraz

aktivátor

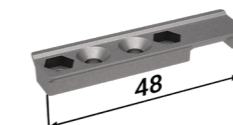

Oboustranný tichý doraz

1× oboustranný tichý doraz

2× aktivátor

1× náboj

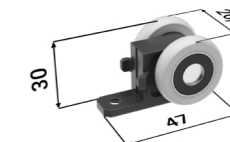
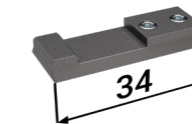
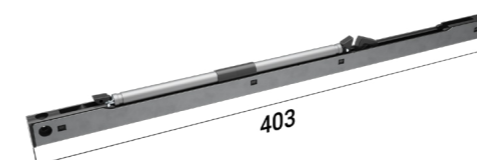

ÚDAJE POTŘEBNÉ PRO OBJEDNÁNÍ TICHÉHO DORAZU PRO STAVEBNÍ POUZDRO AKTIVE II STANDARD

- Dveře dřevěné × skleněné

Stavební pouzdro AKTIVE II STANDARD
osazené dřevěným dveřním křídlem



Stavební pouzdro AKTIVE II STANDARD
osazené dveřmi IDEALINE



Stavební pouzdro AKTIVE II STANDARD
osazené dveřmi STING



Stavební pouzdro AKTIVE II STANDARD
osazené dveřmi MASTER



Stavební pouzdro AKTIVE II STANDARD
osazené celoskleněným dveřním křídlem

